

DESENHO OU MODELO NACIONAL Nº 6414

tampas e rolhas

Síntese do Processo

Nº do Pedido	2002001508
Data de Apresentação	01-04-2021
Data do Pedido	01-04-2021
Nº de Objectos	3
Fase Actual	REGISTO CONCEDIDO
Data de Início da Fase	08-07-2021
Data de Fim Previsto	01-04-2046
Situação de Taxas	PAGAMENTO COM SOBRETAXA
Data de Início da Sit.	01-04-2026
Data de Fim Previsto da Sit.	01-10-2026
Taxas Pagas	1
Taxas Devidas	1
BPI 1ª Publicação	27/04/2021
Data do Despacho	01-07-2021
BPI do Despacho	08/07/2021
Data de Início de Vigência	01-04-2021
Data Limite de Vigência	01-04-2046
Titulares	BRUNO MIGUEL MARTINS CALHEIROS TRINDADE DOMINGOS FERNANDO DA CUNHA SANTOS GONÇALO MIGUEL RODRIGUES MARTINS JOÃO JÚLIO DE MATOS SERRANO PEDRO NUNO MOREIRA DA SILVA RICARDO FILIPE DA SILVA POCINHO
Mandatário	MANUEL BASTOS MONIZ PEREIRA
Classificação de Locarno	09-07 MEIOS DE FECHO E ACESSÓRIOS
Processo em Tribunal	NÃO
Tribunal	---
Data de Envio	---



Figura 1.1

Nota

Ver os restantes objectos no separador de figuras.

Figuras

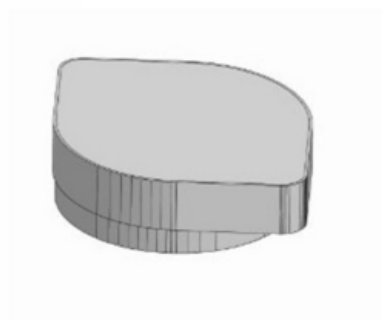

Figura 1.1



Figura 1.2

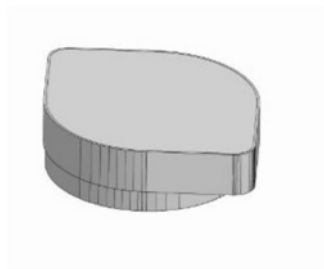

Figura 1.3

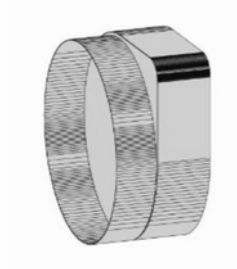

Figura 1.4



Figura 2.1



Figura 2.2

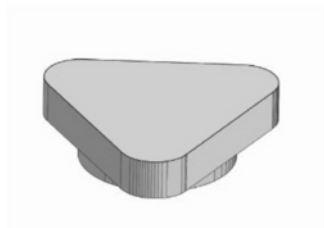

Figura 2.3

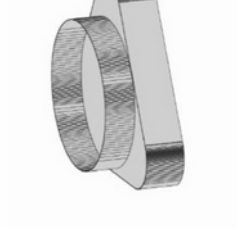

Figura 2.4

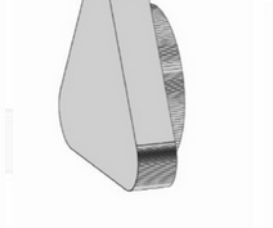

Figura 3.1



Figura 3.2



Figura 3.3

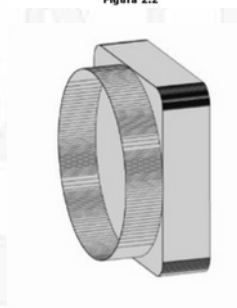

Figura 3.4

Texto do Resumo

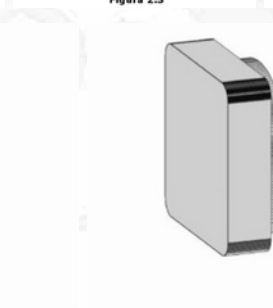
 Nota: Não existe texto do resumo.



Classificação de Locarno

Edição 9

Classe	Descrição
09-07	meios de fecho e acessórios



Fases Jurídicas

Fase	Data de Início	Data de Fim Previsto	Data de Fim Efectiva	Boletim	Entidade
54000000 - pedido-apresentado no inpi	01/04/2021	---	14/04/2021	---	---
54110000 - pedido-aguarda exame formal	14/04/2021	---	22/04/2021	---	---
54120000 - pedido-pub.regular	22/04/2021	27/04/2021	27/04/2021	27/04/2021	---
54140000 - pedido-oposição possível	27/04/2021	28/06/2021	28/06/2021	---	---
54160000 - estudo-aguarda despacho	28/06/2021	---	01/07/2021	---	---
54200000 - conc. total-pub.de despacho	01/07/2021	08/07/2021	08/07/2021	08/07/2021	---
54305000 - registo concedido	08/07/2021	01/04/2046	---	---	---



Taxas Periódicas

Situações de Taxas

Situação	Data de Início	Data de Fim Previsto	Data de Fim Efectiva	Boletim
54T00000 - pagamento n/ aplicável	01/04/2021	---	22/04/2021	---
54T01000 - taxa incluída no pedido	22/04/2021	01/10/2025	01/10/2025	---
54T15000 - pagamento de renovação	01/10/2025	01/04/2026	01/04/2026	---
54T25000 - pagamento com sobretaxa	01/04/2026	01/10/2026	---	---

 Nota: Não existem registos de taxas efectivamente pagas em PT.



Entidades Intervinentes

Entidade	Nome	Morada	Localidade	Intervenção	Data de Início	Data de Fim
3066037	Pedro Nuno Moreira Da Silva	-	Portugal	requerente / titular	01/04/2021	
3066038	Domingos Fernando Da Cunha Santos	-	Portugal	requerente / titular	01/04/2021	
3066039	João Júlio De Matos Serrano	-	Portugal	requerente / titular	01/04/2021	
3066040	Gonçalo Miguel Rodrigues Martins	-	Portugal	requerente / titular	01/04/2021	
3066034	Bruno Miguel Martins Calheiros Trindade	-	Portugal	requerente / titular	01/04/2021	
3066036	Ricardo Filipe Da Silva Pocinho	Rua Dos Covões, Lote 2, 1 Esquerdo	3045-049 Coimbra - Portugal	requerente / titular	01/04/2021	
3066036	Ricardo Filipe Da Silva Pocinho			inventor	01/04/2021	
3066037	Pedro Nuno Moreira Da Silva			inventor	01/04/2021	
3066038	Domingos Fernando Da Cunha Santos			inventor	01/04/2021	
3066039	João Júlio De Matos Serrano			inventor	01/04/2021	
3066040	Gonçalo Miguel Rodrigues Martins			inventor	01/04/2021	
3066034	Bruno Miguel Martins Calheiros Trindade			inventor	01/04/2021	
600057	Manuel Bastos Moniz Pereira	Av. António Augusto Aguiar 108, 4º	1050-019 Lisboa - Portugal	mandatário	01/04/2021	

Documentos Relacionados

Número	Data de Entrada	Acto Requerido	Requerente	Acto Executado	Data de Execução	Despacho
2002001508	01/04/2021 às 17:56:58	5499 - pedido de desenho/modelo nac.	Bruno Miguel Martins Calheiros Trindade	inclusão de pedido pendente	14/04/2021	deferido
6173364	01/07/2021 às 16:08:19			54IP0237 - Relatório de Exame - DOM Concessao	01/07/2021	
2003672690	07/07/2022 às 09:32:13	5468 - titulo	Bruno Miguel Martins Calheiros Trindade	pagam. de taxa de título (norm.)	07/07/2022	deferido



Boletins Relacionados

Boletim	Motivo de Publicação	Situação do Boletim	Nº do Documento	Texto
27/04/2021	02 - publicação de pedidos	publicado	- -	
08/07/2021	10 - despachos de concessão	publicado	- -	



Prioridades

 Nota: Não existem registos de prioridades.



Países Designados

 Nota: Não aplicável a esta modalidade.



Classificação de Viena

 Nota: Não existem registos de classificação de Viena.

