

DESENHO OU MODELO NACIONAL Nº 5220

recipientes para objectos

Síntese do Processo

Nº do Pedido	2000482919
Data de Apresentação	10-01-2018
Data do Pedido	10-01-2018
Nº de Objectos	3
Fase Actual	REGISTO CONCEDIDO
Data de Início da Fase	15-05-2018
Data de Fim Previsto	10-01-2043
Situação de Taxas	NÃO HÁ RENOVAÇÕES A PAGAMENTO
Data de Início da Sit.	22-07-2022
Data de Fim Previsto da Sit.	12-07-2027
Taxas Pagas	2
Taxas Devidas	0
BPI 1ª Publicação	19/02/2018
Data do Despacho	10-05-2018
BPI do Despacho	15/05/2018
Data de Início de Vigência	10-01-2018
Data Limite de Vigência	10-01-2043
Titulares	INSTITUTO POLITÉCNICO DE LEIRIA
Mandatário	JOÃO MANUEL MAY PEREIRA DA CRUZ
Classificação de Locarno	03-01 MALAS, BAÚS, PASTAS, BOLSAS DE MÃO E SIMILARES, BOLSAS DE CINTURA, SACOS DE DESPORTO
Processo em Tribunal	NÃO
Tribunal	---
Data de Envio	---



Figura 1.1

Nota

Ver os restantes objectos no separador de figuras.

Figuras

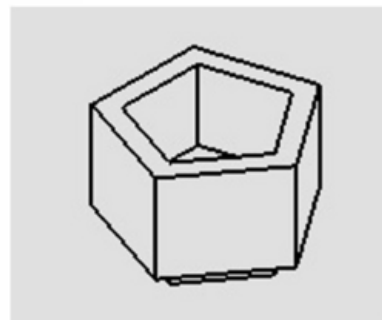

Figura 1.1



Figura 1.2

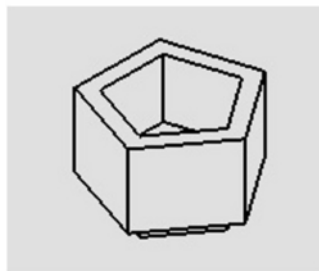

Figura 1.3

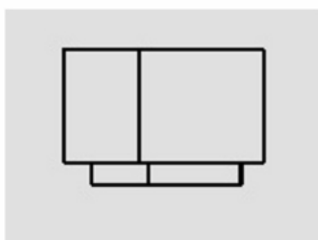

Figura 1.4

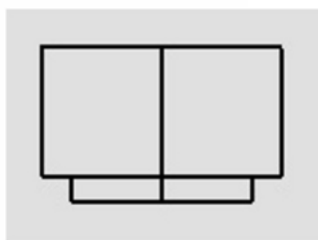

Figura 2.1

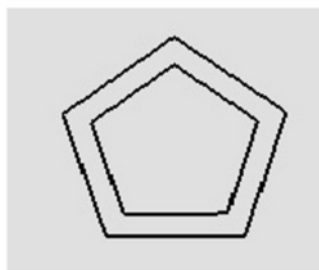

Figura 2.2

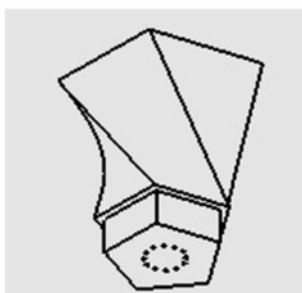

Figura 2.3



Figura 2.4

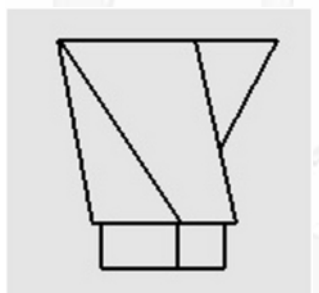

Figura 3.1

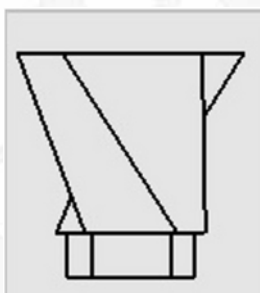

Figura 3.2

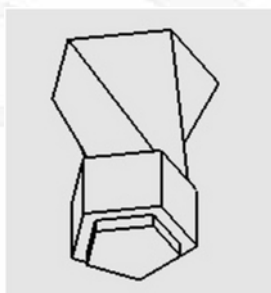

Figura 3.3

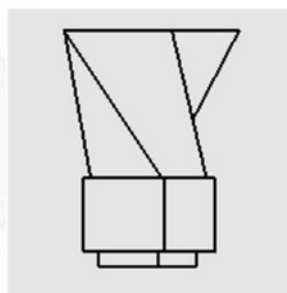

Figura 3.4

Texto do Resumo

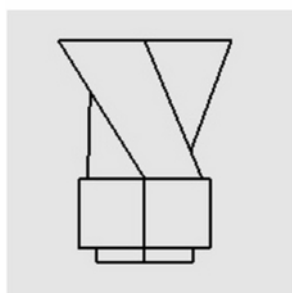
 Nota: Não existe texto do resumo.



Classificação de Locarno

Edição 9

Classe	Descrição
03-01	malas, baús, pastas, bolsas de mão e similares, bolsas de cintura, sacos de desporto



Fases Jurídicas

Fase	Data de Início	Data de Fim Previsto	Data de Fim Efectiva	Boletim	Entidade
54000000 - pedido-apresentado no inpi	10/01/2018	---	11/01/2018	---	---
54110000 - pedido-aguarda exame formal	11/01/2018	---	14/02/2018	---	---
54120000 - pedido-pub.regular	14/02/2018	19/02/2018	19/02/2018	19/02/2018	---
54140000 - pedido-oposição possível	19/02/2018	19/04/2018	19/04/2018	---	---
54160000 - estudo-aguarda despacho	19/04/2018	---	10/05/2018	---	---
54200000 - conc. total-pub.de despacho	10/05/2018	15/05/2018	15/05/2018	15/05/2018	---
54305000 - registo concedido	15/05/2018	10/01/2043	---	---	---



Taxas Periódicas

Situações de Taxas

Situação	Data de Início	Data de Fim Previsto	Data de Fim Efectiva	Boletim
54T00000 - pagamento n/ aplicável	10/01/2018	---	14/02/2018	---
54T01000 - taxa incluída no pedido	14/02/2018	11/07/2022	11/07/2022	---
54T15000 - pagamento de renovação	11/07/2022	10/01/2023	22/07/2022	---
54T02000 - não há renovações a pagamento	22/07/2022	12/07/2027	---	

Registo de Taxas Pagas

Nº da Taxa	Data do Documento	Nº do Documento
2	22-07-2022	2003730092

Entidades Intervinentes

Entidade	Nome	Morada	Localidade	Intervenção	Data de Início	Data de Fim
2246586	Instituto Politécnico De Leiria	Rua General Norton De Matos, Apartado 4133	2411-901 Leiria - Portugal	requerente / titular	10/01/2018	
2774841	Paulo Jorge Claudino Luís			inventor	10/01/2018	
2656037	José Manuel Couceiro Barosa Correia Frade			inventor	10/01/2018	
600017	Elsa Maria Bruno Guilherme	Av. Da Liberdade, 258, 6º	1250-149 Lisboa - Portugal	mandatário	10/01/2018	30/04/2020
14	João Manuel May Pereira Da Cruz	Rua Víctor Cordon, Nº 10 A	1249-103 Lisboa - Portugal	mandatário	30/04/2020	



Documentos Relacionados

Número	Data de Entrada	Acto Requerido	Requerente	Acto Executado	Data de Execução	Despacho
2000482919	10/01/2018 às 14:18:18	5499 - pedido de desenho/modelo nac.	Instituto Politécnico De Leiria	inclusão de pedido pendente	11/01/2018	deferido
4479308	09/05/2018 às 17:15:52			54IP0237 - Relatório de Exame - DOM Concessao	09/05/2018	
2003730092	22/07/2022 às 15:43:14	5487 - renovação	Instituto Politécnico De Leiria	pagam. de anuidades/revalid.	22/07/2022	deferido



Boletins Relacionados

Boletim	Motivo de Publicação	Situação do Boletim	Nº do Documento	Texto
19/02/2018	02 - publicação de pedidos	publicado	- -	
15/05/2018	10 - despachos de concessão	publicado	- -	



Prioridades

 Nota: Não existem registos de prioridades.



Países Designados

 Nota: Não aplicável a esta modalidade.



Classificação de Viena

 Nota: Não existem registos de classificação de Viena.

